

Proiettore Dell™ 5100MP

# Guida dell'utente

## Note e avvisi



**N.B.:** la dicitura N.B. indica informazioni importanti che contribuiscono a migliorare l'utilizzo del proiettore.



**AVVISO:** la dicitura AVVISO indica un danno potenziale all'hardware o perdita di dati e spiega come evitare il problema.



**ATTENZIONE:** la dicitura **ATTENZIONE** indica un rischio di danni materiali, lesioni personali o morte.

---

**Le informazioni contenute nel presente documento sono soggette a modifiche senza preavviso.**

**© 2007-2008 Dell Inc. Tutti i diritti riservati.**

È severamente vietata la riproduzione, con qualsiasi strumento, senza l'autorizzazione scritta di Dell Inc..

Marchi utilizzati in questo testo: *Dell* ed il logo *DELL* sono marchi della Dell Inc.; *DLP* ed il logo *DLP*<sup>®</sup> sono marchi della Texas Instruments; *Microsoft* e *Windows* sono marchi o marchi registrati della Microsoft Corporation negli Stati Uniti e/o in altri paesi.

Altri marchi di fabbrica e nomi commerciali possono essere utilizzati in questo documento sia in riferimento alle aziende che rivendicano il marchio e i nomi sia in riferimento ai prodotti stessi. Dell Inc. nega qualsiasi partecipazione di proprietà relativa a marchi di fabbrica e nomi commerciali diversi da quelli di sua proprietà.

---

**Maggio 2008    Rev. A01**

# Sommario

<b>1</b>	<b>Descrizione del proiettore Dell . . . . .</b>	<b>6</b>
	<b>Informazioni sul proiettore . . . . .</b>	<b>7</b>
<b>2</b>	<b>Collegamento del proiettore . . . . .</b>	<b>8</b>
	<b>Collegamento a un computer . . . . .</b>	<b>9</b>
	Collegamento di un computer mediante cavo da M1 a D-sub/USB . . . . .	9
	Collegamento di un computer mediante cavo da D-sub a D-sub . . . . .	10
	Collegamento a un lettore DVD . . . . .	11
	Collegamento di un lettore DVD mediante cavo da M1 a HDTV . . . . .	11
	Collegamento di un lettore DVD mediante cavo da D-sub a YPbPr . . . . .	11
	Collegamento di un lettore DVD mediante cavo da RCA a RCA . . . . .	12
	Collegamento di un lettore DVD mediante cavo S-Video . . . . .	12
	Collegamento di un lettore DVD mediante cavo Composito . . . . .	13
	Collegamento di un lettore DVD mediante cavo da BNC a VGA . . . . .	13
	Opzioni di installazione professionali: Installazione per alimentazione automatica dello schermo . . . . .	14
	Installazione per telecomando RS232 cablato: Collegamento con il PC . . . . .	15

Collegamento con control box RS232 commerciale: 16

<b>3</b>	<b>Uso del proiettore</b>	<b>17</b>
	<b>Accensione del proiettore</b>	<b>17</b>
	<b>Spegnimento del proiettore</b>	<b>17</b>
	<b>Regolazione dell'immagine proiettata</b>	<b>18</b>
	Aumentare l'altezza del proiettore	18
	Ridurre l'altezza del proiettore	18
	<b>Regolazione della messa a fuoco del proiettore</b>	<b>19</b>
	<b>Regolazione delle dimensioni dell'immagine</b>	<b>20</b>
	<b>Utilizzo del pannello di controllo</b>	<b>21</b>
	<b>Utilizzo del telecomando</b>	<b>23</b>
	<b>Utilizzo del menu a schermo</b>	<b>27</b>
	Impostazioni immagine	27
	Menu Audio	30
	Menu Gestione	31
	Menu Lingua	33
	Menu Impostazioni PIP	33
	Menu Impostazioni di rete	34
	Menu Ripristino	35
	Menu Sorgente Computer	35
	Menu Sorgente video	36
	Connessioni di programmazione RF	37
	Gestione del proiettore dal Web	40
<b>4</b>	<b>Risoluzione dei problemi del proiettore</b>	<b>46</b>
	<b>Autodiagnostica per video</b>	<b>49</b>

	<b>Sostituzione della lampadina . . . . .</b>	<b>50</b>
<b>5</b>	<b>Specifiche tecniche . . . . .</b>	<b>52</b>
	<b>Contattare Dell . . . . .</b>	<b>58</b>
<b>6</b>	<b>Appendice: Glossario . . . . .</b>	<b>59</b>

# Descrizione del proiettore Dell

Il proiettore viene fornito con gli elementi indicati di seguito. Assicurarsi che la fornitura sia completa e rivolgersi a Dell se manca qualcosa.

---

## Contenuto della confezione

---

Cavo di alimentazione da 1,8 m  
(3 m nel continente americano)

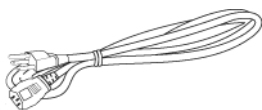

Cavo da M1 a D-sub/USB da 1,8 m

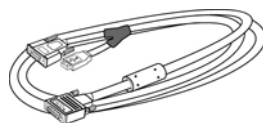

Cavo S-Video da 2 m



Cavo video Composito da 1,8 m



Cavo da RCA a Audio da 1,8 m



Cavo da Mini Pin a Mini Pin da 1,8 m

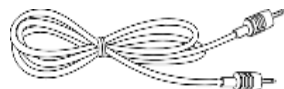

Cavo da M1-A a HDTV da 1,8 m

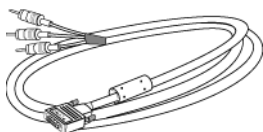

Telecomando



---

## Contenuto della confezione *(continua)*

---

Documentazione

Batterie (2)

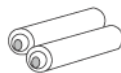

---

## Informazioni sul proiettore

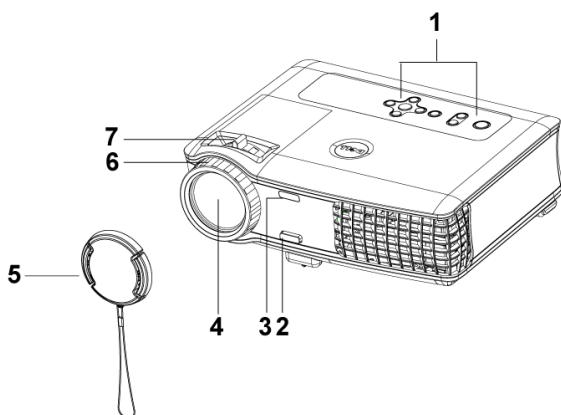

1	Pannello di controllo
2	Pulsante di elevazione
3	Ricetrasmittitore del telecomando
4	Obiettivo
5	Copriobiettivo
6	Ghiera di messa a fuoco
7	Linguetta dello zoom

## Collegamento del proiettore

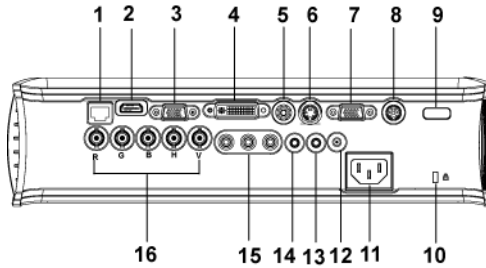

1	Connettore di rete RJ45
2	Connettore HDMI
3	Connettore di ingresso VGA
4	Connettore MI per segnale in ingresso
5	Connettore di ingresso video
6	Connettore di ingresso S-Video
7	Connettore di uscita VGA
8	Connettore RS232
9	Ricevitore infrarossi/Ricetrasmittitore RF
10	Foro per lucchetto Kensington
11	Connettore di alimentazione
12	Uscita di relè DC 12 Volt
13	Connettore di uscita audio
14	Connettore di ingresso audio
15	Connettore di ingresso video Component
16	Connettore BNC



# Collegamento a un computer

## Collegamento di un computer mediante cavo da M1 a D-sub/USB

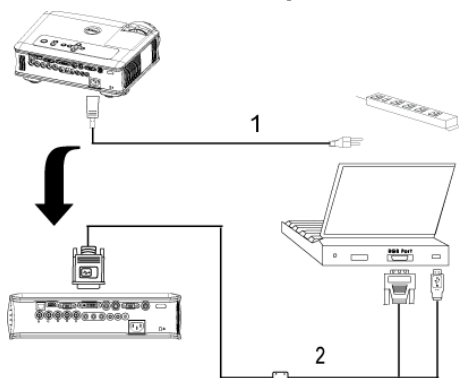

1	Cavo di alimentazione
2	Cavo da M1A a D-Sub/USB



**N.B.:** il cavo USB non può essere collegato se si utilizza il dongle USB. Per informazioni sul collegamento del dongle USB fare riferimento a pagina 38.

## Collegamento di un computer mediante cavo da D-sub a D-sub

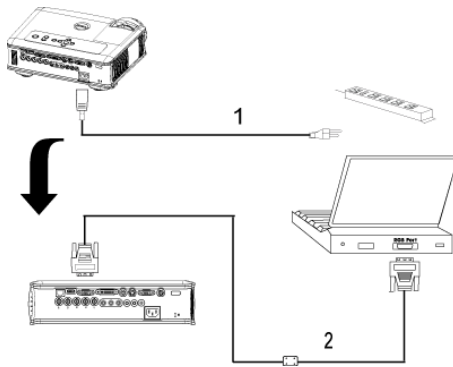

1	Cavo di alimentazione
2	Cavo da D-sub a D-sub



**N.B.:** il cavo USB non può essere collegato se si utilizza il dongle USB. Per informazioni sul collegamento del dongle USB fare riferimento a pagina 38.

## Collegamento a un lettore DVD

### Collegamento di un lettore DVD mediante cavo da M1 a HDTV

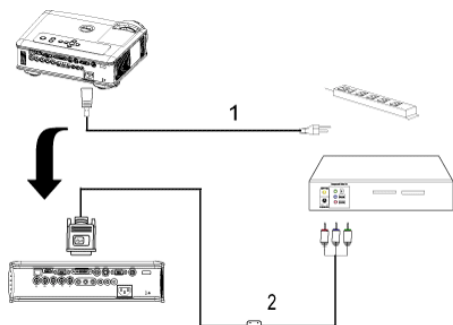

1	Cavo di alimentazione
2	Cavo da M1 a HDTV

### Collegamento di un lettore DVD mediante cavo da D-sub a YPbPr

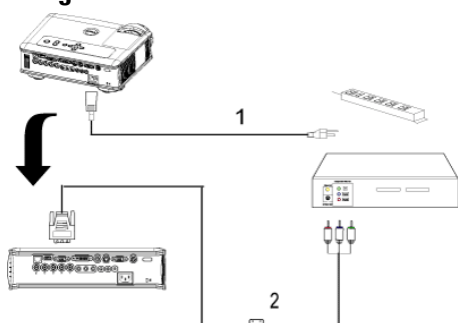

1	Cavo di alimentazione
2	Cavo da D-sub a YPbPr



**N.B.:** il cavo da D-sub a YPbPr non viene fornito da Dell. Rivolgersi a un installatore professionista per procurarsi il cavo.

## Collegamento di un lettore DVD mediante cavo da RCA a RCA

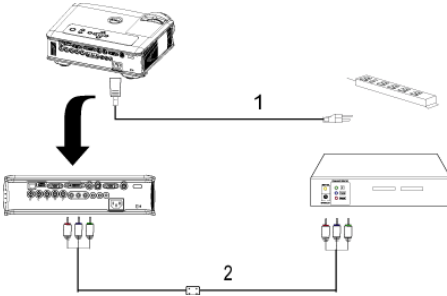

1	Cavo di alimentazione
2	Cavo Component da RCA a RCA



**N.B.:** il cavo da RCA a RCA non viene fornito da Dell. Rivolgersi a un installatore professionista per procurarsi il cavo.

## Collegamento di un lettore DVD mediante cavo S-Video

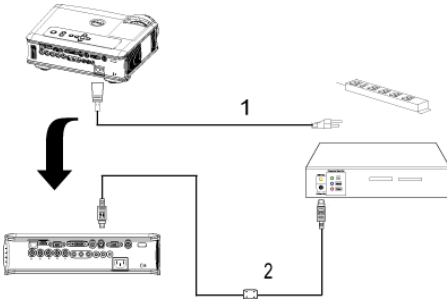

1	Cavo di alimentazione
2	Cavo S-Video

## Collegamento di un lettore DVD mediante cavo Composito

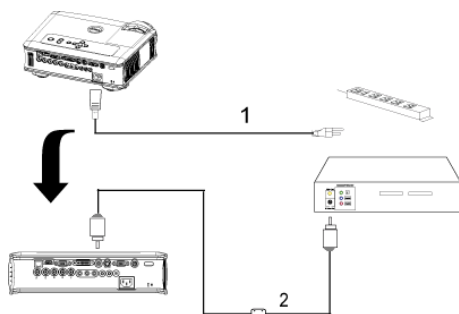

1	Cavo di alimentazione
2	Cavo video Composito

## Collegamento di un lettore DVD mediante cavo da BNC a VGA

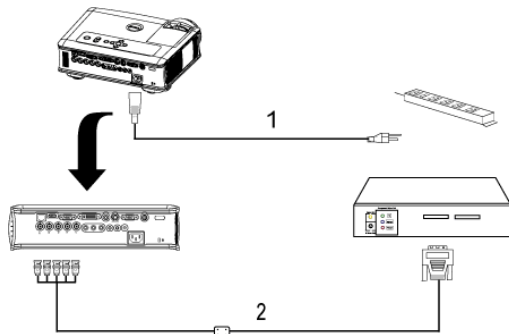

1	Cavo di alimentazione
2	Cavo da BNC a VGA



**N.B.:** il cavo da BNC a VGA non viene fornito da Dell. Rivolgersi a un installatore professionista per procurarsi il cavo.

## Opzioni di installazione professionali: Installazione per alimentazione automatica dello schermo

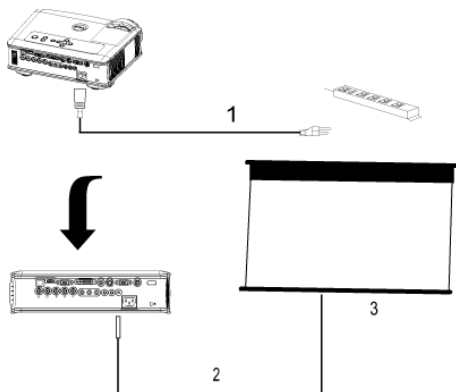

1	Cavo di alimentazione
2	Spina CC da 12 V DC
3	Schermo automatico



**N.B.:** Utilizzare una spina CC da 12 V DC da 1,7 mm (ID) x 4,00 mm (OD) x 9,5 mm (Shaft) per collegare lo schermo automatico al proiettore.

Spina CC da 12 V DC



## Installazione per telecomando RS232 cablato: Collegamento con il PC

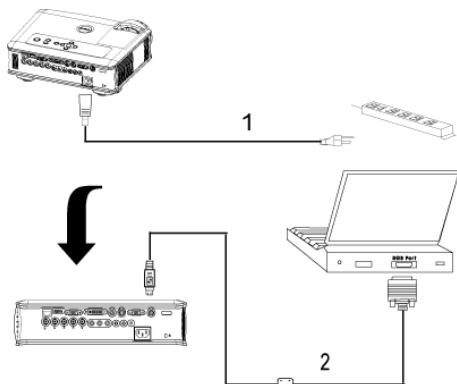

1	Cavo di alimentazione
2	Cavo RS232



**N.B.:** il cavo RS232 non viene fornito da Dell. Rivolgersi a un installatore professionista per procurarsi il cavo.

## Collegamento con control box RS232 commerciale:

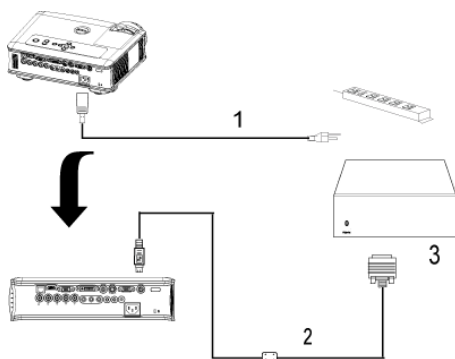

1	Cavo di alimentazione
2	Cavo RS232
3	Control box RS232 commerciale



**N.B.:** il cavo RS232 non viene fornito da Dell. Rivolgersi a un installatore professionista per procurarsi il cavo.



# Uso del proiettore

## Accensione del proiettore

 **N.B.:** accendere il proiettore prima di accendere la sorgente video. La spia di colore blu sul pulsante di accensione lampeggia finché non viene premuto.

- 1 Rimuovere il copriobiettivo.
- 2 Collegare il cavo di alimentazione e i cavi del segnale appropriati al tipo di collegamento. Per informazioni sul collegamento del proiettore, vedere pagina 8.
- 3 Premere il pulsante di alimentazione (vedere pagina 21 per individuare l'ubicazione del pulsante). Viene visualizzato il logo Dell per 30 secondi.
- 4 Accendere la sorgente video (computer, lettore DVD, ecc.). Il proiettore rileva automaticamente la sorgente.

Se sullo schermo compare il messaggio "Ricerca segnale...", assicurarsi che il cavo o i cavi appropriati siano collegati saldamente.

Se al proiettore sono collegate più sorgenti, premere il tasto **Sorgente** sul telecomando o sul pannello di controllo per selezionare la sorgente desiderata.

## Spegnimento del proiettore

 **AVVISO:** non scollegare il proiettore dalla corrente prima di avere eseguito correttamente i seguenti passaggi.

- 1 Premere il pulsante di alimentazione.
- 2 Premere nuovamente il pulsante di alimentazione. Le ventole di raffreddamento continuano a funzionare per 90 secondi prima dell'attivazione della modalità di standby.
- 3 Per spegnere velocemente il proiettore, premere il tasto di alimentazione mentre le ventole di raffreddamento sono ancora attive.

 **N.B.:** Prima di riaccendere il proiettore, attendere 60 secondi per consentire alla temperatura interna di stabilizzarsi.

- 4 Scollegare il cavo di alimentazione dalla presa elettrica.

**N.B.:** se viene premuto il pulsante di alimentazione mentre il proiettore è in funzione, sullo schermo verrà visualizzato il messaggio "Power Off the Lamp?" (Spegner la lampadina?). Premere un tasto sul pannello di controllo per eliminare il messaggio o ignorarlo e il messaggio scomparirà dopo 5 secondi.

## Regolazione dell'immagine proiettata

### Aumentare l'altezza del proiettore

- 1 Premere il pulsante di elevazione.
- 2 Sollevare il proiettore fino all'angolo di proiezione desiderato, quindi lasciare il pulsante per bloccare il piedino di elevazione in posizione.
- 3 Utilizzare la rotellina di regolazione dell'inclinazione per mettere a punto l'angolazione dello schermo.

### Ridurre l'altezza del proiettore

- 1 Premere il pulsante di elevazione.
- 2 Abbassare il proiettore, quindi lasciare il pulsante per bloccare il piedino di elevazione in posizione.

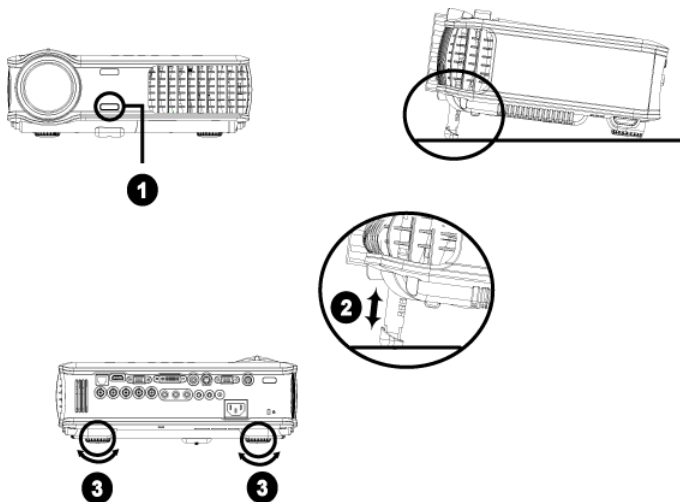

1	Pulsante di elevazione
2	Piedino di elevazione
3	Rotellina di regolazione dell'inclinazione

## Regolazione della messa a fuoco del proiettore

**⚠ ATTENZIONE:** prima di rimuovere o riporre il proiettore nella sua custodia, per evitare di danneggiarlo, assicurarsi che le lenti dello zoom e il piedino di elevazione siano completamente rientrati.

- 1 Ruotare la linguetta dello zoom per ingrandire o ridurre la visualizzazione.
- 2 Ruotare la ghiera di messa a fuoco fin quando l'immagine non è chiara. Il proiettore può essere messo a fuoco su distanze da 1,5 m fino a 12 m.

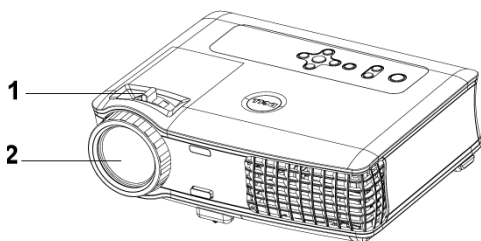

1	Linguetta dello zoom
2	Ghiera di messa a fuoco

## Regolazione delle dimensioni dell'immagine

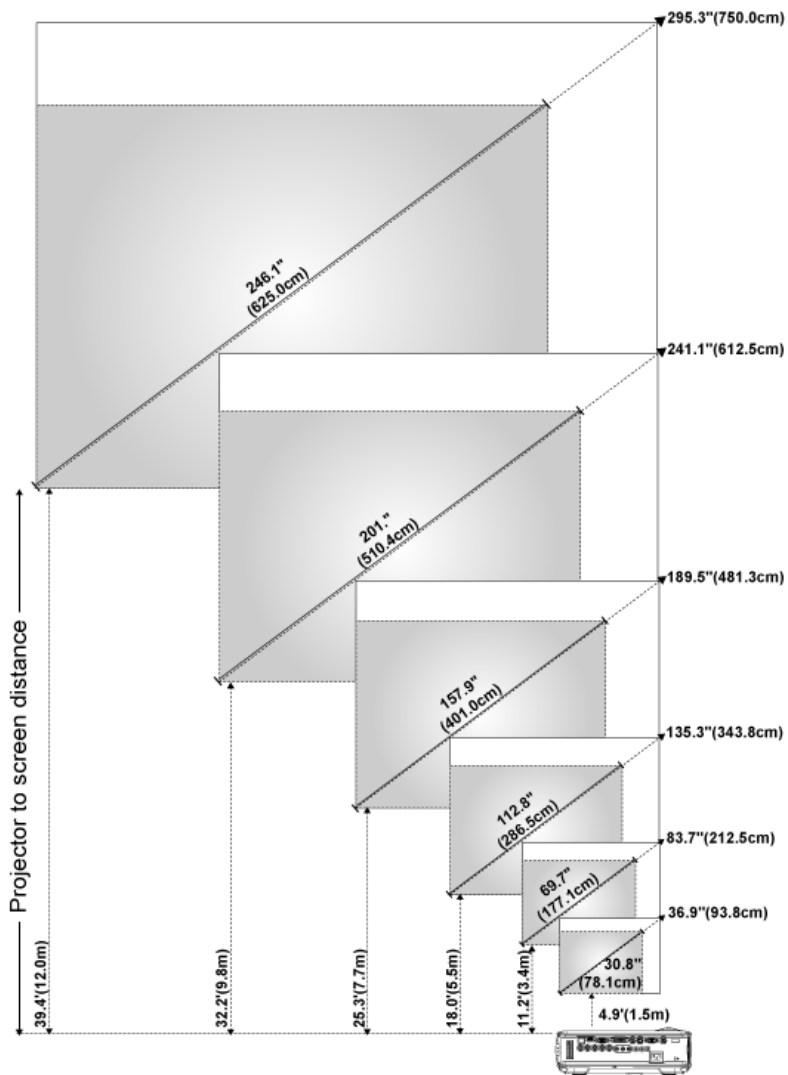

Schermo (diagonale)	Max.	36,9" (93,8 cm)	83,7" (212,5 cm)	135,3" (343,8 cm)	189,5" (481,3 cm)	612,5 cm	750,0 cm
	Min.	30,8" (78,1 cm)	69,7" (177,1 cm)	112,8" (286,5 cm)	157,9" (401,0 cm)	510,4 cm	625,0 cm
Dimensioni schermo	Max. (larg. x alt.)	29,5" x 22,1"	66,9" x 50,2"	108,3" x 81,2"	151,6" x 113,7"	192,9" x 144,7"	236,2" x 177,2"
		(75,0 cm x 56,3 cm)	(170,0 cm x 127,5 cm)	(275,0 cm x 206,3 cm)	(385,0 cm x 288,8 cm)	(490,0 cm x 367,5 cm)	(600,0 cm x 450,0 cm)
	Min. (larg. x alt.)	24,6" x 18,5"	55,8" x 41,8"	90,2" x 67,7"	126,3" x 94,7"	160,8" x 120,6"	196,9" x 147,6"
		(62,5 cm x 46,9 cm)	(141,7 cm x 106,3 cm)	(229,2 cm x 171,9 cm)	(320,8 cm x 240,6 cm)	(408,3 cm x 306,3 cm)	(500,0 cm x 375,0 cm)
Distanza		1,5 m	3,4 m	5,5 m	7,7 m	9,8 m	12,0 m
* Questo grafico viene fornito solo a titolo di riferimento per l'utente.							

## Utilizzo del pannello di controllo

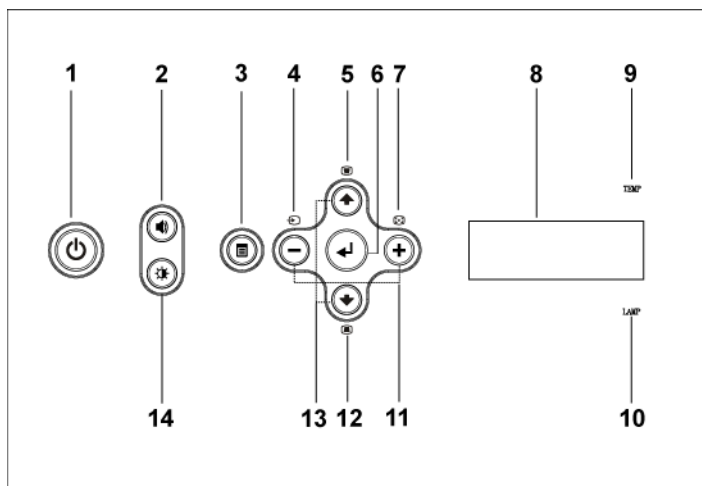

1 Alimentazione

Accende/spigne il proiettore. Per ulteriori informazioni, vedere pagina 17.

2 Regolazione del volume

Premere questo pulsante per regolare il volume, quindi premere i pulsanti  $\ominus$  o  $\oplus$  per abbassare o alzare il volume.

3	Menu	Premere questo pulsante per attivare il menu a schermo. Utilizzare i tasti direzionali e il pulsante <b>Menu</b> per spostarsi all'interno del menu a schermo.
4	Sorgente	Quando al proiettore sono collegate più sorgenti, premere questo pulsante per scorrere tra le sorgenti S-video, Video Composito, M1-D, D-sub, BNC, Component, HDMI, M1.
5	Regolazione della distorsione trapezoidale (keystone)	Premere questo pulsante per regolare la distorsione dell'immagine causata dall'inclinazione del proiettore. ( $\pm 20$ gradi)
6	Invio	Premere questo pulsante per confermare la selezione effettuata.
7	Auto adjust (regolazione automatica)	Premere questo pulsante per sincronizzare il proiettore con la sorgente d'ingresso. La <b>regolazione automatica</b> non funziona quando è visualizzato il menu a schermo.
8	Visualizzazione dello stato su display LCD	Il display LCD visualizza lo stato del proiettore in tempo reale.
9	Spia di avviso TEMP	<ul style="list-style-type: none"> <li>• Se la spia luminosa TEMP (temperatura) è di colore arancione fisso, il proiettore si è surriscaldato. Lo schermo si spegne automaticamente. Riaccendere lo schermo solo dopo che il proiettore si è raffreddato. Se il problema persiste, rivolgersi a Dell.</li> <li>• Se la spia TEMP di colore arancione lampeggia, una ventola del proiettore è guasta e il proiettore si spegne automaticamente. Se il problema persiste, rivolgersi a Dell.</li> </ul>
10	Spia di avviso LAMP	Se la spia luminosa LAMP (lampadina) è di colore arancione fisso, sostituire la lampadina.
11	⊖ e ⊕	Premere questi pulsanti per regolare l'impostazione attiva del menu a schermo.
12	Regolazione della distorsione trapezoidale (keystone)	Premere questo pulsante per regolare la distorsione dell'immagine causata dall'inclinazione del proiettore. ( $\pm 20$ gradi)
13	Su ⊕ e ⊖ Giù	Premere questi pulsanti per selezionare le voci del menu a schermo.

14	Regolazione luminosità e contrasto	Premere questo pulsante per controllare la luminosità e il contrasto. Premere $\uparrow$ o $\downarrow$ per regolare la luminosità o il contrasto, quindi premere i pulsanti $\ominus$ e $\oplus$ per regolare il valore.
----	------------------------------------	---

## Utilizzo del telecomando

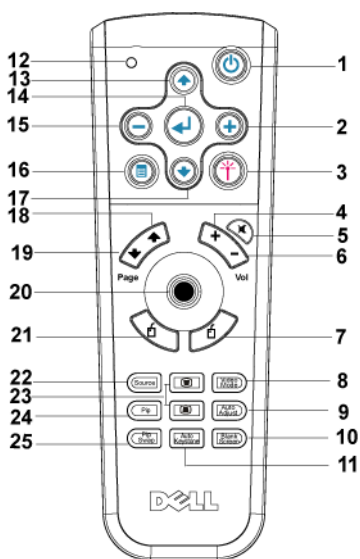

1	Alimentazione	Accende/spegne il proiettore. Per ulteriori informazioni, vedere pagina 17.
2	$\oplus$	Premere questo pulsante per regolare l'impostazione attiva del menu a schermo.
3	Laser	Puntare il telecomando verso lo schermo e tenere premuto questo pulsante per attivare un raggio laser.
4	Volume $\oplus$	Premere questo pulsante per alzare il volume.
5	Mute	Premere questo pulsante per azzerare/ripristinare il volume dell'altoparlante del proiettore.
6	Volume $\ominus$	Premere questo pulsante per abbassare il volume.

7	Clic del pulsante destro	Pulsante che esegue il clic del pulsante destro del mouse.
8	Modalità video	Il microproiettore Dell 5100MP è dotato di configurazioni preimpostate ottimizzate per la visualizzazione di dati (grafica PC) o video (filmati, giochi, ecc.). Premere il pulsante <b>Modalità video</b> per attivare la modalità <b>PC</b> , <b>Movie</b> , <b>Gioco</b> , <b>sRGB</b> o <b>Utente</b> (questa modalità consente all'utente di impostare e salvare le impostazioni preferite). Premere il pulsante <b>Modalità video</b> una volta per visualizzare la modalità corrente di visualizzazione. Premere nuovamente il pulsante <b>Modalità video</b> per selezionare una delle modalità disponibili.
9	Regolazione automatica	Premere questo pulsante per sincronizzare il proiettore con la sorgente d'ingresso. Questo pulsante non funziona quando è visualizzato il menu a schermo.
10	Schermo vuoto	Premere questo pulsante per nascondere l'immagine; premerlo nuovamente per riprendere la visualizzazione dell'immagine.
11	Regolazione automatica distorsione trapezoidale (Auto keystone)	Premere questo pulsante per attivare la funzione di correzione automatica della distorsione dell'immagine causata dall'inclinazione del proiettore.
12	Spia LED	Spia indicatrice.
13	Pulsante Su	Premere questo pulsante per selezionare le voci del menu a schermo.
14	Pulsante Invio	Premere questo pulsante per confermare la selezione effettuata.
15	⊖	Premere questo pulsante per regolare l'impostazione attiva del menu a schermo.
16	Menu	Premere questo pulsante per attivare il menu a schermo.
17	Pulsante Giù	Premere questo pulsante per selezionare le voci del menu a schermo.
18	Pagina ↻	Premere questo pulsante per passare alla pagina precedente.



19	Pagina 	Premere questo pulsante per passare alla pagina successiva.
20	Controllo PC/Mouse	Il controllo PC/Mouse può essere utilizzato per controllare lo spostamento del puntatore del mouse. La funzione mouse viene abilitata quando il computer e il proiettore vengono collegati mediante il cavo M1.
21	Clic del pulsante sinistro	Pulsante che esegue il clic del pulsante sinistro del mouse.
22	Sorgente	Premere questo pulsante per selezionare una delle sorgenti RGB analogica, RGB digitale, Composita, Component-i, S-video o YPbPr analogica.
23	Correzione distorsione trapezoidale (Keystone)	Premere questo pulsante per correggere la distorsione di un'immagine.
24	PIP	Premere il pulsante PIP per accendere/spengere lo schermo PIP.
25	PIP Swap	Premere il pulsante PIP Swap per passare dalla modalità primo piano alla modalità background.

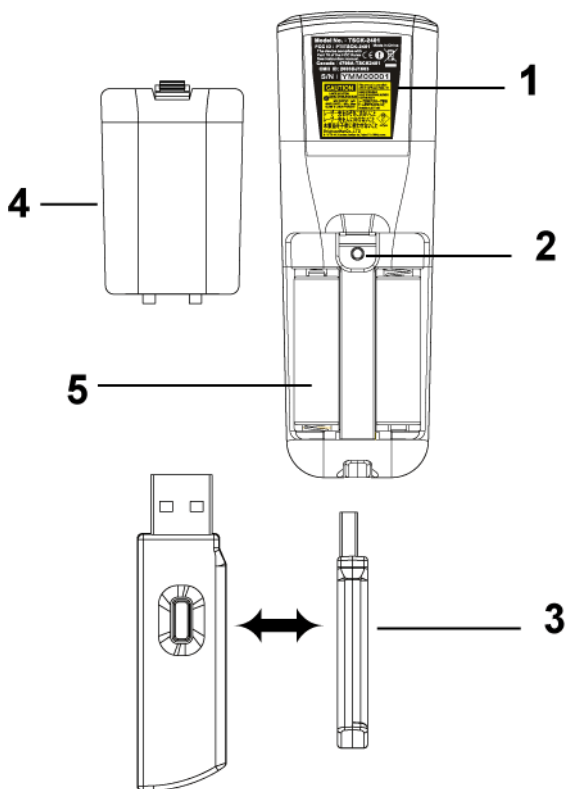

1	Avviso laser	Il telecomando è dotato di un laser Classe II che emette radiazioni laser. Per ridurre il rischio di lesioni, non guardare direttamente la luce del laser e non rivolgerla contro gli altri.
2	Pulsante Programma	Avviare la modalità <b>Programmazione</b> sul telecomando per cambiare il canale di trasmissione RF premendo il pulsante <b>Prgm</b> .
3	Dongle del mouse USB wireless	Il dispositivo USB wireless USB che consente di controllare il mouse del PC o del portatile con il telecomando.

4	Coperchio del telecomando	Il coperchio posteriore del telecomando.
5	Vano batteria	Il vano della batteria.

## Utilizzo del menu a schermo

Il proiettore dispone di un menu a schermo multilingue che può essere visualizzato con o senza la presenza di una sorgente d'ingresso.

Nel Menu Principale, premere  $\uparrow$  o  $\downarrow$  per passare da una scheda all'altra. Premere il pulsante Invio sul pannello di controllo o sul telecomando per selezionare un sottomenu.

All'interno del sottomenu, premere  $\uparrow$  o  $\downarrow$  per effettuare una selezione. Quando viene selezionata un'opzione, il colore di quest'ultima diventa blu scuro. Utilizzare i pulsanti  $\ominus$  o  $\oplus$  sul pannello di controllo o sul telecomando per effettuare regolazioni a un'impostazione.

Per tornare indietro al menu a schermo precedente, visualizzare la scheda Indietro e premere il pulsante **Invio** sul pannello di controllo o sul telecomando.

Per chiudere il menu a schermo, aprire la scheda Esci e premere il pulsante Invio sul pannello di controllo o sul telecomando.

## Impostazioni immagine





**LUMINOSITÀ**—Utilizzare  $\ominus$  e  $\oplus$  per regolare la luminosità dell'immagine.

**CONTRASTO**—Utilizzare  $\ominus$  e  $\oplus$  per controllare il grado di differenza tra le aree più chiare e quelle più scure dell'immagine. La regolazione del contrasto modifica la quantità di nero e di bianco presenti nell'immagine.

**TEMP. COLORE (TEMPERATURA COLORE)**—Regola la temperatura del colore. Con una temperatura più alta lo schermo appare più blu, mentre con una temperatura più bassa lo schermo appare più rosso. La Modalità Utente attiva i valori nel menu di impostazione del colore.

**COLORE UTENTE**—Questa modalità consente di regolare manualmente le impostazioni dei

colori rosso, verde e blu. Se si modificano questi valori, la temperatura del colore sarà automaticamente impostata su "utente". Premere il pulsante **Colore utente**, quindi aprire il menu **Impos. Colore** (impostazioni colore).

**DIST. TRAPEZ. V. (DISTORSIONE TRAPEZOIDALE VERTICALE)**—Permette di regolare la distorsione dell'immagine causata dall'inclinazione del proiettore.

**DIST. TRAPEZ. O (DISTORSIONE TRAPEZOIDALE ORIZZONTALE)**—Permette di regolare la distorsione dell'immagine causata dallo spostamento orizzontale dell'orientamento del proiettore.

**DIST. TRAPEZ. AUTO (REGOLAZIONE AUTOMATICA DISTORSIONE TRAPEZOIDALE)**—Selezionare **On** per attivare la correzione automatica della distorsione verticale dell'immagine dovuta all'inclinazione del proiettore. Selezionare **Off** per disattivare la correzione automatica.

**DIST. TRAP. SEMI-AUTO (REGOLAZIONE SEMI-AUTOMATICA DISTORSIONE TRAPEZOIDALE)**—

Selezionare **On** e premere il pulsante **Invio** per attivare la correzione semi automatica della distorsione trapezoidale dell'immagine. In seguito all'attivazione, sullo schermo verrà visualizzato un motivo dell'immagine specifico. Completare quindi le impostazioni attendendosi alle istruzioni di seguito fornite.

- Regolare la visualizzazione dell'immagine proiettata nella posizione appropriata sullo schermo.

- Utilizzare i pulsanti Su, Giù, Sinistra o Destra per scegliere un angolo, quindi premere il pulsante **Invio** per attivare la modalità di correzione trapezoidale.
- Utilizzare i pulsanti Su, Giù, Sinistra o Destra per spostare l'angolazione, quindi premere il pulsante **Invio** per confermare.

**ZOOM**—Premere i pulsanti **+** per ingrandire digitalmente di 10 volte un'immagine sullo schermo del proiettore, quindi premere il pulsante **-** per rimpicciolire l'immagine ingrandita con lo zoom.

**FORMATO**—Selezionare un rapporto di formato per impostare le proporzioni dello schermo.

- **1:1** — La sorgente in ingresso sarà visualizzata senza rapporto di scala. Utilizzare il formato 1:1 se si impiega uno dei seguenti cavi:
  - Cavo VGA e computer hanno una risoluzione inferiore a SXGA+ (1400 x 1050)
  - Cavo Component (720p, 576i/p, 480i/p)
  - Cavo S-Video
  - Cavo Composito
- **16:9** — La sorgente in ingresso viene visualizzata in scala in modo da adattarla alla larghezza dello schermo.
- **4:3** — La sorgente in ingresso viene visualizzata in scala in modo da adattarla allo schermo. Utilizzare i formati 16:9 e 4:3 se si utilizza uno dei seguenti elementi:
  - Risoluzione del computer superiore a SXGA+
  - Cavo Component (1080i/p)

**MOD. VIDEO**—Selezionare una modalità per ottimizzare lo schermo sulla base dell'uso che si sta facendo del proiettore: **Movie**, **Gioco**, **PC**, **sRGB** (offre una rappresentazione dei colori più accurata) e **Utente** (consente all'utente di impostare le regolazioni che desidera). Se si regolano le impostazioni di **Intensità b.** o di **Degamma**, il proiettore passa automaticamente a **Utente**.

**INTENSITÀ B. (INTENSITÀ BIANCO)**—L'impostazione 0 consente di massimizzare la riproduzione del colore, mentre l'impostazione 10 permette di massimizzare la luminosità.

**DEGAMMA**—La regolazione compresa tra 1 e 4 modifica il modo in cui i colori vengono visualizzati sullo schermo. L'impostazione predefinita è 3.

## Menu Audio



**VOLUME**—Premere  $\ominus$  per abbassare il volume e  $\oplus$  per alzare il volume.

**ALTI**—Controlla le frequenze più alte della sorgente audio. Premere  $\ominus$  per ridurre gli alti e premere  $\oplus$  per aumentare gli alti.

**BASSI**—Controlla le frequenze più basse della sorgente audio. Premere  $\ominus$  per ridurre i bassi e premere  $\oplus$  per aumentare i bassi.

**MUTE**—Consente di disattivare l'audio.

**SORGENTE AUDIO**—Selezionare **HDMI** per utilizzare la sorgente di uscita HDMI, e selezionare Audio per utilizzare la sorgente di uscita audio.

## Menu Gestione

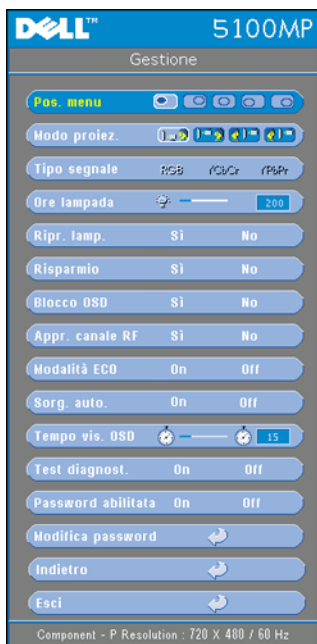

**POS. MENU (POSIZIONE MENU)**—Consente di selezionare la posizione del menu a schermo.

**MODO PROIEZ. (MODO PROIEZIONE)**—Selezionare la modalità di presentazione dell'immagine:

- Proiezione frontale-Scrivania (impostazione predefinita).
- Proiezione posteriore-Scrivania - Il proiettore inverte l'immagine in modo che sia possibile proiettarla da dietro uno schermo traslucido.
- Proiezione frontale-Montatura dall'alto - Il proiettore capovolge l'immagine per consentire la proiezione dall'alto.
- Proiezione posteriore-Montatura dall'alto - Il proiettore inverte e capovolge l'immagine. È possibile proiettare le immagini da dietro uno schermo traslucido utilizzando una proiezione con montatura dall'alto.

**TIPO SEGNALE**—Consente di visualizzare un tipo di segnale tra RGB, YCbCr e YPbPr.

**ORE LAMPADA**—Visualizza le ore di uso dal momento in cui è stato reimpostato il timer della lampadina.

**RIPR. LAMP. (RIPRISTINO LAMPADINA)**—Dopo aver installato una nuova lampadina, selezionare Sì per reimpostare il timer della lampadina.

**BLOCCO OSD**—Selezionare Sì per attivare l'impostazione **Blocco OSD** per nascondere il menu OSD. (Oppure premere il pulsante Menu sul telecomando per 15 secondi.) Selezionare No per disattivare l'impostazione **Blocco OSD** per nascondere il menu OSD. (Oppure premere nuovamente il pulsante Menu sul telecomando per 15 secondi.)

**APPR. CANALE RF**—Fare riferimento a pagina 37.

**MODALITÀ ECO**—Selezionare On per utilizzare il proiettore a un livello di alimentazione ridotto (250 Watt), il che consente di prolungare la vita della lampadina e di ottenere un funzionamento più silenzioso e una luminosità meno intensa dell'immagine a schermo. Selezionare Off per il funzionamento al livello normale (300 Watt).

**SORG. AUTO. (SORGENTE AUTOMATICA)**—Selezionare **On** (impostazione predefinita) per rilevare automaticamente i segnali in ingresso disponibili. Quando il proiettore è acceso e si preme il pulsante **SORGENTE**, esso trova automaticamente il successivo segnale in ingresso disponibile. Selezionare **Off** per bloccare il segnale in ingresso corrente. Quando è selezionato **Off** e si preme il pulsante **SORGENTE**, è possibile selezionare il segnale in ingresso da utilizzare.

**TEMPO VIS. OSD**—Regolare il ritardo di tempo del **Tempo vis. OSD**. L'impostazione predefinita è 30 secondi.

**TEST DIAGNOST.**—Selezionare **On** per eseguire il **Test diagnost.** predefinito per verificare la messa a fuoco e la risoluzione.

Inserire la password.

Password (codice di 4 caratteri): -

A	B	C	D	E	F	G	H	I	J
K	L	M	N	O	P	Q	R	S	T
U	V	W	X	Y	Z	0	1	2	3
4	5	6	7	8	9	←	Invio	Esci	

Seleziona  
Conferma



**PASSWORD ABILITATA**—Selezionare **On** per impostare una password. Selezionare **Off** per disabilitare la funzione password.

**MODIFICA PASSWORD**—Consente di cambiare la password impostata.



## Menu Lingua



Premere  o  per selezionare la lingua desiderata per il menu a schermo.

## Menu Impostazioni PIP



 N.B. 1: la funzione Immagine PIP è abilitata solo quando i seguenti tipi di segnali sono entrambi collegati al proiettore.

Tipo 1: S-Video, Video Composito, MI-D, e

Tipo 2: D-sub, BNC, Component, HDMI, MI.

 N.B. 2: quando si passa dalla visualizzazione in primo piano a quella in background, le dimensioni dello schermo più piccolo nella visualizzazione in primo piano variano in base alle diverse combinazioni di sorgenti di segnali per PIP.



**IMMAGINE PIP** —Selezionare **On** per accedere alle **Opzioni** che consentono di scegliere le impostazioni. Selezionare **Off** per disabilitare la modalità di visualizzazione Picture-In-Picture (PIP).

**SORGENTE PIP** —Utilizzare la **Sorgente PIP** per esplorare le sorgenti di visualizzazione una alla volta per la visualizzazione in primo piano. L'eventuale sorgente PIP è disponibile nella selezione OSD, a seconda della sorgente in ingresso corrente primaria. Per la possibile

combinazione di sorgenti, fare riferimento a pagina 55.

**DIMENSIONI PIP** —Regolare le dimensioni dell'immagine nella visualizzazione in primo piano.

**POSIZIONE X PIP** —Consente di regolare orizzontalmente la posizione dell'immagine della visualizzazione PIP.

**POSIZIONE Y PIP** —Consente di regolare verticalmente la posizione dell'immagine della visualizzazione PIP.

**IMMAGINE PBP** —Selezionare **On** per abilitare la modalità di visualizzazione Picture-By-Picture (PBP). Selezionare **Off** per disabilitare la modalità di visualizzazione Picture-By-Picture (PBP).

## Menu Impostazioni di rete



**DHCP** —Selezionare **On** per assegnare automaticamente un indirizzo IP al proiettore da un server DHCP. Selezionare **Off** per assegnare un indirizzo IP manualmente.

**INDIRIZZO IP**—Premere **Invio** per impostare un indirizzo IP. Premere il pulsante Sinistra o Destra per selezionare la posizione del numero, e i pulsanti Su o Giù per modificare il numero.

**SUBNET MASK**—Premere **Invio** per impostare un numero per la maschera di sottorete. Premere il pulsante Sinistra o Destra per selezionare la posizione del numero, e i pulsanti Su o Giù per modificare il numero.

**GATEWAY**—Selezionare questa opzione per impostare il gateway predefinito della rete

collegata al proiettore. Premere il pulsante Sinistra o Destra per selezionare la

posizione del numero, e i pulsanti Su o Giù per modificare il numero.

**DNS**—Immettere l'indirizzo IP del server DNS della rete collegata al proiettore. Sono utilizzati 12 caratteri numerici.

**APPLICA MODIFICA**—Premere questo pulsante per confermare le impostazioni scelte.

**RIPRISTINA IMPOSTAZIONI DI RETE**—Premere questo pulsante per ripristinare la impostazioni predefinite.

## Menu Ripristino



**RIPRISTINO**—Selezionare Sì per reimpostare la configurazione predefinita di fabbrica del proiettore. Vengono ripristinate sia le impostazioni relative all'immagine del computer che quelle relative all'immagine video.

## Menu Sorgente Computer



**N.B.:** questo menu è disponibile solo quando il proiettore è collegato a un computer.



**FREQUENZA**—Consente di modificare la frequenza di clock dei dati del display in modo che coincida con la frequenza della scheda grafica del computer. Se viene visualizzata una barra verticale intermittente, usare il controllo **Frequenza** per minimizzare tali barre. Questa funzione consente una regolazione approssimativa del segnale.

**ALLINEAMENTO**—Sincronizza la fase del segnale visualizzato con la scheda grafica. In caso di

immagini instabili o sfarfallio, usare la funzione **Allineamento** per correggere il problema. Questa funzione consente una regolazione ottimale del segnale.



**N.B.:** regolare prima la funzione **Frequenza** e successivamente la funzione **Allineamento**.

**POSIZIONE O.**—Premere  $\ominus$  per regolare la posizione orizzontale dell'immagine verso sinistra e  $\oplus$  per regolarla verso destra.

**POSIZIONE V.**—Premere  $\ominus$  per regolare la posizione verticale dell'immagine verso il basso e  $\oplus$  per regolarla verso l'alto.

## Menu Sorgente video



**N.B.:** questo menu è disponibile solo quando sono connessi segnali S-Video o Video (Composito).



**SATURAZIONE**—L'impostazione di saturazione regola la sorgente video da bianco e nero a colore pienamente saturo. Premere  $\ominus$  per ridurre la quantità di colori presenti nell'immagine e  $\oplus$  per aumentarla.

**NITIDEZZA**—Premere  $\ominus$  per ridurre la nitidezza e  $\oplus$  per aumentarla.

**SFUMATURA**—Premere  $\ominus$  per aumentare la quantità di verde presente nell'immagine e  $\oplus$  per aumentare la quantità di rosso

presente nell'immagine.

## Connessioni di programmazione RF



### Cambiare automaticamente il canale RF dal telecomando al proiettore

- Accendere il proiettore.
- Premere il pulsante "Menu" sul pannello di controllo, quindi aprire il menu "Gestione-->Appr. canale RF".
- Selezionare Sì con i pulsanti di controllo per attivare la modalità Learning Standby. Il proiettore passerà alla modalità standby per la programmazione RF e sarà visualizzato il menu Programmazione RF.
- Aprire il coperchio della batteria del telecomando e premere il pulsante Prgm per avviare il processo di programmazione RF per il telecomando e il proiettore.

### Ripristino della configurazione predefinita di fabbrica del canale RF

- Selezionare Sì nel menu Impostazione programmazione RF, quindi aprire il menu Ripristino RF su predefinito. Se si seleziona l'opzione Ripristino su canale predefinito, il proiettore sarà ripristinato al canale predefinito di fabbrica.
- Premere il pulsante Prgm sul telecomando per 5 secondi per reimpostare il trasmettitore al canale predefinito di fabbrica.
- Quando il trasmettitore del telecomando controlla il proiettore, si ha la conferma che il ripristino al canale predefinito sia avvenuto correttamente.

## Programmazione automatica per cambiare il canale RF dal telecomando al dongle wireless USB

Passaggio 1	Aprire il coperchio del telecomando.
Passaggio 2	Esercitare pressione sul dongle.
Passaggio 3	Estrarre il dongle dal telecomando.
Passaggio 4	Inserire il dongle nella porta USB del computer desktop o portatile; nel dongle si accenderà una spia luminosa rossa.
Passaggio 5	Premere il pulsante del LED del dongle in cui lampeggerà una spia luminosa rossa per 13 secondi.
Passaggio 6	Premere il pulsante Prgm nella parte posteriore del telecomando entro 13 secondi per avviare il processo di <b>programmazione RF</b> . <ul style="list-style-type: none"><li>• Se la procedura è stata eseguita in modo corretto, il LED del dongle rimarrà "rosso" e smetterà di lampeggiare.</li><li>• È possibile abilitare la funzione mouse con il telecomando. In tal caso, il LED del dongle diventerà verde.</li></ul>
Passaggio 7	Utilizzare il telecomando per gestire il computer desktop o portatile.

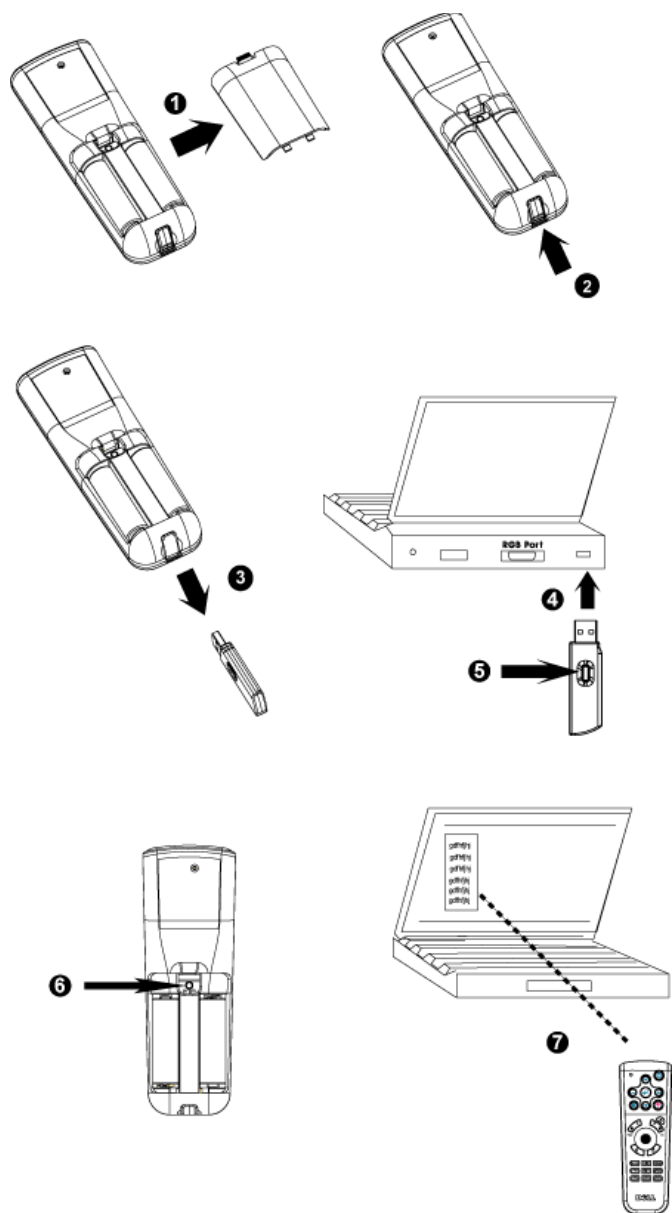

## **Gestione del proiettore dal Web**

### **Configurazione delle impostazioni di rete**

Se il proiettore è collegato a una rete, è possibile accedervi utilizzando un browser Web e configurando le impostazioni di rete (TCP/IP). Se si utilizza la funzione di rete, l'indirizzo IP deve essere univoco. Per configurare le impostazioni di rete, fare riferimento al Menu Impostazioni di rete a pagina 34.

### **Accesso alla gestione via Web**

Utilizzare Internet Explorer 5.0 e versioni successive oppure Netscape Navigator 7.0 e versioni successive e immettere l'indirizzo IP. È ora possibile accedere alla **gestione via Web** e gestire il proiettore da una posizione remota.



## Gestione delle proprietà

### Home

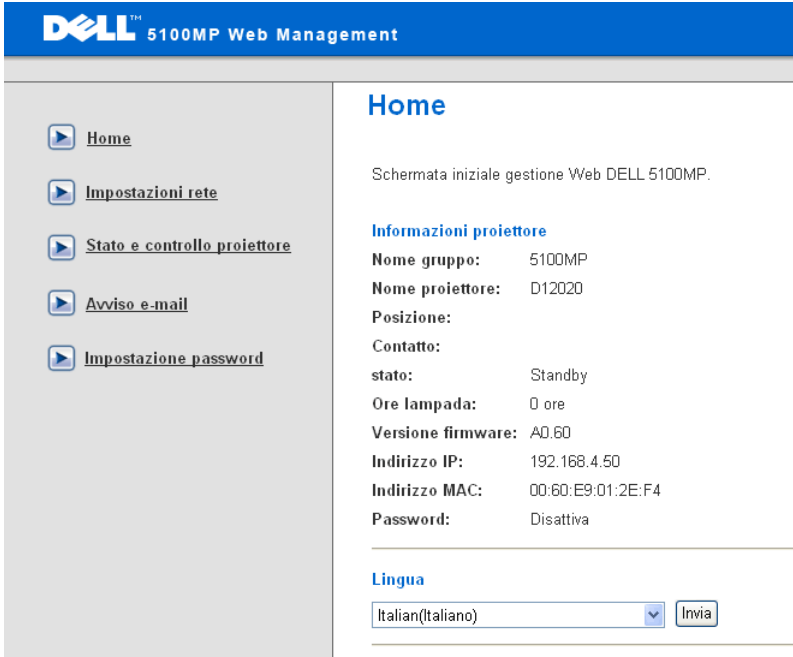

The screenshot shows the Dell 5100MP Web Management interface. At the top, there is a blue header with the Dell logo and the text "5100MP Web Management". Below the header, there is a navigation menu on the left with five items: "Home", "Impostazioni rete", "Stato e controllo proiettore", "Avviso e-mail", and "Impostazione password". The main content area is titled "Home" and contains the following information:

Schermata iniziale gestione Web DELL 5100MP.

**Informazioni proiettore**

**Nome gruppo:** 5100MP  
**Nome proiettore:** D12020  
**Posizione:**  
**Contatto:**  
**stato:** Standby  
**Ore lampada:** 0 ore  
**Versione firmware:** A0.60  
**Indirizzo IP:** 192.168.4.50  
**Indirizzo MAC:** 00:60:E9:01:2E:F4  
**Password:** Disattiva

**Lingua**

Italian(Italiano) [v] [Invia]

In questa pagina sono visualizzate le informazioni relative al nome gruppo, nome proiettore, posizione, contatti, ore lampada, versione firmware, indirizzo IP, indirizzo MAC e password Admin.

## Impostazioni di rete

Fare riferimento alla sezione OSD a pagina 34.

The screenshot shows the Dell 5100MP Web Management interface. The top navigation bar is blue with the Dell logo and the text "5100MP Web Management". On the left, there is a sidebar menu with five items: "Home", "Impostazioni rete" (selected), "Stato e controllo proiettore", "Avviso e-mail", and "Impostazione password". The main content area is titled "Impostazioni rete" and contains the following fields and options:

- Nome gruppo:
- Nome proiettore:
- Posizione:
- Contatto:
- 
- Radio buttons for "DHCP" (selected) and "Manuale".
- Indirizzo IP:
- Subnet Mask:
- Gateway:
- Server DNS:
- 

- In questa scheda, inserire le informazioni relative al nome gruppo, nome proiettore, posizione e contatti, quindi fare clic sul pulsante **Submit** per confermare le impostazioni.
- Scegliere **DHCP** per assegnare automaticamente un indirizzo IP al proiettore da un server **DHCP**, oppure **Manual** per assegnare un indirizzo IP manualmente.

## Stato e controllo del proiettore

La funzione è la stessa del menu a schermo.

The screenshot displays the 'Stato e controllo proiettore' (Projector Status and Control) page in the Dell 5100MP Web Management interface. The page is divided into a left sidebar with navigation links and a main content area with control settings.

**Stato e controllo proiettore**

**Stato proiettore**

Stato proiettore:

Risparmio energetico:

Ore lampada:

Stato errore:

---

**Controllo immagine**

Modalità funzionamento:  Massima  Modalità ECO

Modo proiezione:

Selezione sorgente:

Modalità video:

Schermo Vuoto:  On  Off

Formato:  1:1  16:9  4:3

Luminosità:  (0-100)

Contrasto:  (0-100)

Regolazione automatica:

---

**Controllo audio**

Volume:  (0-30)

Nella pagina relativa allo stato e al controllo del proiettore, è possibile gestire lo stato del proiettore e controllare le immagini e l'audio.

## Avvisi mediante la posta elettronica

The screenshot shows the Dell 5100MP Web Management interface. The top navigation bar is blue with the Dell logo and the text '5100MP Web Management'. On the left, a grey sidebar contains a menu with the following items: 'Home', 'Impostazioni rete', 'Stato e controllo proiettore', 'Avviso e-mail', and 'Impostazione password'. The main content area is titled 'Avviso e-mail' and contains the following sections:

- Avviso e-mail**: Includes radio buttons for 'Attiva' (unselected) and 'Disattiva' (selected).
- Fields for email configuration**:
  - A: [ ] @ [ ]
  - CC: [ ] @ [ ]
  - Da: [ ] @ [ ]
  - Soggettp: [ 5100MP-D12020 Allarme ]
- Impostazione SMTP**: Includes input fields for 'Server SMTP in uscita', 'Nome utente', and 'Password'.
- Stato di avviso**: Includes checkboxes for 'Avviso lampada', 'Durata lampada scarsa', and 'Avviso temperatura'.
- Buttons**: 'Prova avviso e-mail' and 'Invia'.

È possibile impostare l'indirizzo di posta elettronica, il proprietario, l'oggetto e il tipo di avviso in modo da inviare avvisi automatici mediante posta elettronica all'amministratore indicato.

## Impostazione della password

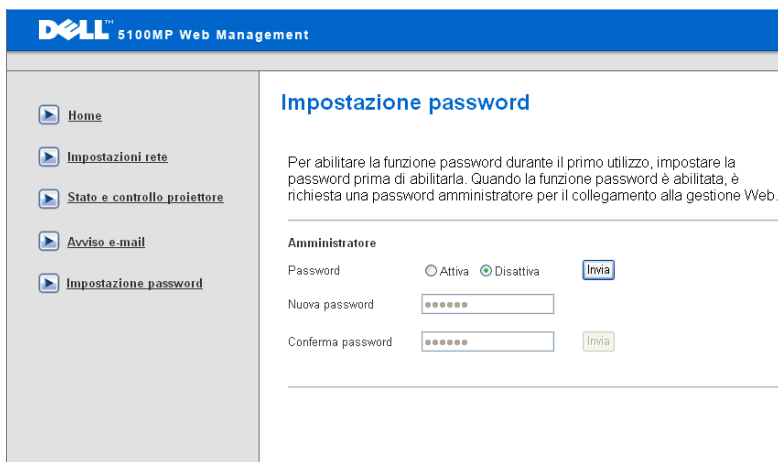

The screenshot shows the Dell 5100MP Web Management interface. The top navigation bar is blue with the Dell logo and the text "5100MP Web Management". On the left, there is a grey sidebar with a list of menu items: "Home", "Impostazioni rete", "Stato e controllo proiettore", "Avviso e-mail", and "Impostazione password". The main content area is titled "Impostazione password" in blue. Below the title, there is a paragraph of text: "Per abilitare la funzione password durante il primo utilizzo, impostare la password prima di abilitarla. Quando la funzione password è abilitata, è richiesta una password amministratore per il collegamento alla gestione Web." Below this text, there is a section titled "Amministratore" with two radio buttons: "Attiva" (unselected) and "Disattiva" (selected). To the right of these buttons is a blue "Invia" button. Below the radio buttons, there are two input fields: "Nuova password" and "Conferma password", both containing six asterisks. To the right of the "Conferma password" field is a grey "Invia" button.

Utilizzare la finestra di impostazione della password per impostare una password amministratore per accedere alla **gestione via Web**. Alla prima attivazione della password, impostare la password prima di attivarla. Quando la funzione password è abilitata, la password amministratore è richiesta per accedere alla **gestione via Web**.

# Risoluzione dei problemi del proiettore



Se si verificano problemi con il proiettore, consultare i seguenti consigli per la risoluzione dei problemi. Se il problema persiste, rivolgersi a Dell.





---

**Problema**

Assenza di immagine sullo schermo

**Possibile soluzione**

- Assicurarsi che il coperchio dell'obiettivo sia stato rimosso e che il proiettore sia acceso.
  - Assicurarsi che la porta grafica esterna sia abilitata. Se si sta usando un computer portatile Dell, premere  . Per altri computer, vedere la documentazione corrispondente.
  - Assicurarsi che tutti i cavi siano collegati saldamente. Vedere "Collegamento del proiettore" a pagina 8.
  - Assicurarsi che i piedini dei connettori non siano piegati o rotti.
  - Assicurarsi che la lampadina sia installata correttamente (vedere "Sostituzione della lampadina" a pagina 50).
  - Eseguire il test di autodiagnostica. Vedere "Autodiagnostica per video" a pagina 49. Accertarsi che i colori dello schema di prova siano corretti.
-

<b>Problema (continua)</b>	<b>Possibile soluzione (continua)</b>
Immagine parziale, in scorrimento o visualizzata parzialmente	<ul style="list-style-type: none"> <li>• Premere il pulsante di <b>Risincronizzazione</b> sul telecomando o sul pannello di controllo.</li> <li>• Se si utilizza un computer portatile Dell, impostare la risoluzione del computer su XGA (1024 x 768): <ul style="list-style-type: none"> <li><b>a</b> Fare clic con il pulsante destro del mouse su un'area vuota del desktop di Windows, fare clic su <b>Proprietà</b> e selezionare la scheda <b>Impostazioni</b>.</li> <li><b>b</b> Verificare che l'impostazione sia 1024 x 768 pixel per la porta monitor esterna.</li> <li><b>c</b> Premere  .</li> </ul> </li> </ul> <p>Se si incontrano delle difficoltà nel cambiare la risoluzione o il monitor si blocca, riavviare tutte le apparecchiature e il proiettore.</p> <p>Se non si utilizza un computer portatile Dell, vedere la documentazione corrispondente al prodotto utilizzato.</p>
Lo schermo non visualizza la presentazione	Se si utilizza un computer portatile, premere   .
L'immagine non è stabile o presenta sfarfallii	Regolare l'allineamento utilizzando la scheda <b>Sorgente Computer</b> del menu a schermo.
L'immagine visualizzata ha una barra verticale tremolante	Regolare la frequenza utilizzando la scheda <b>Sorgente Computer</b> del menu a schermo.
Il colore dell'immagine non è corretto	<ul style="list-style-type: none"> <li>• Se il segnale di uscita della scheda grafica è sincronizzato sul verde e si desidera visualizzare un segnale VGA a 60Hz, attivare il menu a schermo in Gestione Tipo segnale, quindi selezionare <b>RGB</b>.</li> <li>• Eseguire il test autodiagnostico (vedere "Autodiagnostica per video") per una diagnosi preliminare del problema di proiezione video. Accertarsi che i colori dello schema di prova siano corretti.</li> </ul>

<b>Problema (continua)</b>	<b>Possibile soluzione (continua)</b>
L'immagine non è a fuoco	<ol style="list-style-type: none"> <li>1 Regolare la ghiera di messa a fuoco dell'obiettivo del proiettore.</li> <li>2 Assicurarsi che lo schermo del proiettore sia entro la distanza richiesta dal proiettore (da 1,5 a 12 m).</li> </ol>
L'immagine proiettata è allungata durante la riproduzione di un DVD da 16:9	<p>Il proiettore rileva automaticamente il DVD da 16:9 e regola il rapporto lunghezza/larghezza a schermo intero con un'impostazione predefinita di 4:3 (Letter Box).</p> <p>Se l'immagine è ancora allungata, sarà necessario impostare il rapporto lunghezza/larghezza come segue:</p> <ul style="list-style-type: none"> <li>• Selezionare il rapporto lunghezza/larghezza a 4:3 del lettore DVD, se disponibile, per la riproduzione di un DVD da 16:9.</li> <li>• Se non è possibile selezionare il tipo di rapporto lunghezza/larghezza a 4:3 sul lettore DVD, selezionare il rapporto di formato 4:3 nel menu <b>Impostazioni immagine</b>.</li> </ul>
Immagine rovesciata	Selezionare Gestione dal menu a schermo e regolare la modalità di proiezione.
La lampadina è fulminata o emette un rumore di scoppio	Al termine della sua vita utile, è possibile che la lampadina provochi un forte rumore di scoppio. In questo il caso, non è possibile riaccendere il proiettore fino alla sostituzione della lampadina e sul display viene visualizzato un messaggio che indica <b>un difetto nella lampadina</b> . Per sostituire la lampadina, vedere "Sostituzione della lampadina" a pagina 50.
La spia luminosa <b>LAMP</b> è di colore arancione fisso	Se la spia luminosa <b>LAMP</b> (lampadina) è di colore arancione fisso, sostituire la lampadina.



<b>Problema (continua)</b>	<b>Possibile soluzione (continua)</b>
Il dispositivo di blocco non funziona correttamente	Se la spia luminosa LAMP (lampadina) è di colore arancione lampeggiante, il coprilampadina non è stato chiuso correttamente. Chiudere nel modo appropriato il coprilampadina. Se il problema persiste, rivolgersi a Dell.
La spia luminosa TEMP è di colore arancione fisso	Il proiettore si è surriscaldato. Lo schermo si spegne automaticamente. Riaccendere lo schermo solo dopo che il proiettore si è raffreddato. Se il problema persiste, rivolgersi a Dell.
La spia luminosa TEMP è di colore arancione lampeggiante	Una ventola del proiettore è guasta e il proiettore si spegne automaticamente. Se il problema persiste, rivolgersi a Dell.
Il telecomando non funziona regolarmente oppure funziona in un campo molto limitato	La batteria potrebbe essere scarica. Controllare se il raggio laser trasmesso dal telecomando è troppo debole. In tal caso, sostituire le batterie con due batterie nuove del tipo AA.

## Autodiagnostica per video

Il Proiettore Dell 5100MP dispone di un test di autodiagnostica per il display del videoproiettore (per Video, S-Video e Component-I). Usare questa funzionalità avanzata per eseguire una prova diagnostica preliminare sul proiettore in caso di problemi di visualizzazione video.

- 1** Dopo l'accensione del proiettore, premere contemporaneamente i pulsanti "+" e "-" sul pannello di controllo per 3 secondi e lasciare i pulsanti quando lo schermo si spegne.
- 2** Premere nuovamente i pulsanti "+" e "-" per uscire dalla modalità diagnostica.
- 3** In modalità Autodiagnostica, lo schermo visualizzerà la seguente prova ciclica a sette colori:  
Rosso--> Verde--> Blu--> Bianco--> Celeste--> Verde scuro--> Giallo.  
Accertarsi che i colori dello schema di prova siano corretti. Contattare Dell se i colori non vengono visualizzati correttamente.

## Sostituzione della lampadina

Sostituire la lampadina quando sullo schermo compare il seguente messaggio: "La lampada sta per terminare la propria vita di esercizio in funzionamento alla massima energia. Sostituzione consigliata! [www.dell.com/lamps](http://www.dell.com/lamps)". Se il problema persiste anche dopo la sostituzione della lampadina, contattare Dell.

**⚠ ATTENZIONE:** Durante l'uso, la lampadina diventa molto calda. Non cercare di sostituire la lampadina prima di aver lasciato raffreddare il proiettore per almeno 30 minuti.

**⚠ ATTENZIONE:** Non toccare mai l'ampolla o il vetro della lampadina. L'ampolla potrebbe esplodere se maneggiata non correttamente, anche solo toccando l'ampolla o il vetro della lampadina.

- 1 Spegnere il proiettore e scollegare il cavo di alimentazione.
- 2 Lasciare che il proiettore si raffreddi per almeno 30 minuti.
- 3 Allentare le 2 viti che fissano il coperchio della lampadina e rimuovere il coperchio.
- 4 Allentare le 2 viti che fissano la lampadina.
- 5 Sollevare la lampadina mediante la sua maniglia di metallo.
- 6 Eseguire i passi da 1 a 5 al contrario per installare la nuova lampadina.
- 7 Azzerare il tempo di funzionamento della lampadina selezionando l'icona di **reimpostazione della lampadina** posta a sinistra nella scheda **Gestione** del menu a schermo.

**✍ N.B.:** Dell potrebbe richiedere la restituzione delle lampadine sostituite in garanzia. Altrimenti, rivolgersi all'ente locale per i rifiuti per chiedere l'indirizzo del luogo più vicino di deposito rifiuti.

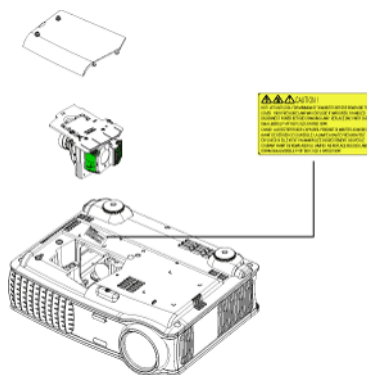



**ATTENZIONE: Smaltimento delle lampadine (solo per gli Stati Uniti)**



**LE LAMPADINE CONTENUTE ALL'INTERNO DI QUESTO APPARECCHIO CONTENGONO MERCURIO E DEVONO ESSERE RICICLATE O SMALTITE NEL RISPETTO DELLE LEGGI VIGENTI LOCALI, STATALI O FEDERALI. PER ULTERIORI INFORMAZIONI, VISITARE IL SITO WEB ALL'INDIRIZZO [WWW.DELL.COM/HG](http://WWW.DELL.COM/HG) OPPURE CONTATTARE L'ENTE EIAE ACCEDENDO ALL'INDIRIZZO [WWW.EIAE.ORG](http://WWW.EIAE.ORG). PER INFORMAZIONI SPECIFICHE SULLO SMALTIMENTO DELLE LAMPADINE, VISITARE IL SITO [WWW.LAMPRECYCLE.ORG](http://WWW.LAMPRECYCLE.ORG).**

## Specifiche tecniche

Valvola luminosa	Tecnologia LVDS (low-voltage differential signaling) SXGA+ DLP™ 0,95" a chip singolo
Luminosità	3300 ANSI Lumens (max.)
Rapporto di contrasto	2500:1 tipico (completamente acceso/completamente spento)
Uniformità	80% Tipica (standard Giappone - JBMA)
Numero di pixel	1400 x 1050 (SXGA+)
Colori visualizzabili	16,7 milioni di colori
Velocità ruota dei colori	100~127,5 Hz (2x)
Obiettivo di proiezione	F/2.6~2.87, f=39.1~46.92 mm con obiettivo a zoom manuale da 1,2x
Dimensione dello schermo di proiezione	30,8-295,3 pollici (diagonale)
Distanza di proiezione	Da 1,5 m a 12 m
Compatibilità video	Compatibile con NTSC, NTSC 4.43, PAL, PAL-M, PAL-N, SECAM e HDTV (1080i/p, 720p, 576i/p, 480i/p) Compatibilità Video Composito, Component e S-video
Frequenza orizzontale	15kHz-100kHz (analogica) 30kHz-64kHz (digitale)
Frequenza verticale	43Hz-120Hz (analogica) 43Hz-85Hz (digitale)

Alimentatore	Universale 90-240 V c.a., 50-60Hz con ingresso PFC
Consumo di energia	400 Watt (tipica), 335 W (in modalità ECO)
Audio	2 altoparlanti, 2 Watt RMS
Livello di disturbo	37dB(A) modalità completamente acceso, 31dB(A) modalità ECO
Peso	3,73 kg
Dimensioni (L x A x P)	Esterne 329,8 x 261,4 x 115,2 ± 1 mm
Ambiente	Temperatura d'esercizio: 5°C - 35°C (41°F- 95°F) Umidità: 80% massimo Temperatura di immagazzinamento: -20°C a 60°C (-4°F a 140°F) Umidità: 80% massimo
Normative	FCC, CE, VCCI, UL, cUL, TÜV- GS, ICES-003, C-Tick, GOST, PCBC, CCC, PSB, EZU, NOM, S-TuV/Argentina
Protocollo di rete	10/100 Base-T TCP/IP ICMP ARP SNMP V1.0 SMTP DHCP HTTP
Connettori di ingresso/uscita	Alimentazione: presa ingresso alimentazione c.a.

Ingresso computer: un M1-DA per analogico/digitale/Component, segnali ingresso HDTV, un D-sub a 15 pin per ingresso analogico/Component, segnali ingresso HDTV, un BNC R/G/B/H/V per segnali ingresso analogico RGB

Uscita computer: un D-sub a 15 pin

Ingresso video: 3 connettori RCA per ingresso video Component/HDTV, un ingresso S-video mini-DIN a 4 pin, un jack RCA per ingresso video composito

Ingresso audio: un jack cuffie (diametro 3,5 mm)

Un jack DC 12 volt per uscita da 200 mA, controllo di relè per verifica automatica dello schermo di proiezione

Un connettore RJ45 per la connessione di rete

Un ingresso HDMI

Un mini-DIN RS232 per il controllo del proiettore remoto cablato da PC

Lampadina da 1700 ore, 300 Watt, sostituibile dall'utente (fino a 2200 ore in modalità economica ECO)

Lampadina



**N.B.:** La durata operativa di una lampada per proiettore varia a seconda delle condizioni operative e dell'uso. L'uso di un proiettore sotto condizioni particolari, ovvero ambienti polverosi, temperature elevate ed improvvise interruzioni di corrente, potrebbe ridurre la durata operativa della lampada o causare un guasto. La vita utile della lampada relativa ai proiettori Dell si riferisce alla durata tipica in condizioni operative non particolari per oltre il 50% del campione, che si riduce a circa il 50% del livello di luminosità nominale della lampada. Non si tratta del tempo in cui una lampada cessa di emettere luce.

## Assegnazione di pin RS232

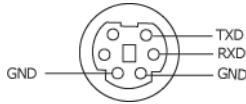

### Protocollo RS232

- Impostazioni di comunicazione

Impostazioni di connessione	Valore
Velocità di trasmissione in baud:	19200
Bit di dati:	8
Parità	Nessuno
Bit di stop	1

- **Tipi di comandi**

Per visualizzare il menu OSD e regolare le impostazioni.

- **Sintassi dei comandi di controllo (da PC a proiettore)**

[H][AC][SoP][CRC][ID][SoM][COMMAND]

- **Esempio:** Comando di accensione (viene inviato prima il byte più basso)

--> 0xBE, 0xEF, 0x10, 0x05, 0x00, 0xC6, 0xFF, 0x11, 0x11, 0x01, 0x00, 0x01

- **Elenco dei comandi di controllo**

Visitare il sito [support.dell.com](http://support.dell.com) per visualizzare il codice RS232 più recente.

### Sorgenti di combinazioni PIP

Sorgente	M1 RGB	M1 Component	Computer VGA	VGA Component	BNC RGB	BNC Component	RCA Component	HDMI
S-Video	PIP	PIP	PIP	PIP	PIP	PIP	PIP	PIP
Composito	PIP	PIP	PIP	PIP	PIP	PIP	PIP	PIP
M1 Digitale	X	X	PIP	PIP	PIP	PIP	PIP	PIP



**N.B.:** se la combinazione di due sorgenti sorpassa la larghezza di banda del demoltiplicatore, il proiettore visualizzerà un'immagine nera.

## Modalità di compatibilità

Modalità	Risoluzione	(ANALOGICO)		(DIGITALE)	
		Frequenza verticale (Hz)	Frequenza orizzontale (KHz)	Frequenza verticale (Hz)	Frequenza orizzontale (KHz)
VGA	640x350	70	31,5	70	31,5
VGA	640x350	85	37,9	85	37,9
VGA	640x400	85	37,9	85	37,9
VGA	640x480	60	31,5	60	31,5
VGA	640x480	72	37,9	72	37,9
VGA	640x480	75	37,5	75	37,5
VGA	640x480	85	43,3	85	43,3
VGA	720x400	70	31,5	70	31,5
VGA	720x400	85	37,9	85	37,9
SVGA	800x600	56	35,2	56	35,2
SVGA	800x600	60	37,9	60	37,9
SVGA	800x600	72	48,1	72	48,1
SVGA	800x600	75	46,9	75	46,9
SVGA	800x600	85	53,7	85	53,7
XGA	1024x768	43,4	35,5	-	-
XGA	1024x768	60	48,4	60	48,4
XGA	1024x768	70	56,5	70	56,5
XGA	1024x768	75	60	75	60
XGA	1024x768	85	68,7	-	-
SXGA	1280x1024	60	63,98	60	63,98
SXGA	1280x1024	75	79,98	-	-
SXGA	1280x1024	85	91,1	-	-
*SXGA+	1400x1050	60	63,98	-	-
*UXGA	1600x1200	60	75	-	-
MAC LC13*	640x480	66,66	34,98	-	-
MAC II 13*	640x480	66,68	35	-	-
MAC 16*	832x624	74,55	49,725	-	-
MAC 19*	1024x768	75	60,24	-	-
*MAC	1152x870	75,06	68,68	-	-
MAC G4	640x480	60	31,35	-	-



MAC G4	640x480	120	68,03	-	-
MAC G4	640x480	120	97,09	-	-
IMAC DV	640x480	117	60	-	-
IMAC DV	800x600	95	60	-	-
IMAC DV	1024x768	75	60	-	-
IMAC DV	1152x870	75	68,49	-	-
IMAC DV	1280X960	75	75	-	-
IMAC DV	1280x1024	85	91,1	-	-
* Compressione immagine computer.					



**N.B.:** la modalità UXGA non è supportata in DVI (M1-to-DVI).

## Contattare Dell

I clienti negli Stati Uniti possono chiamare il numero 800-WWW-DELL (800-999-3355).



**N.B.:** Nel caso non sia disponibile una connessione attiva ad Internet, è possibile trovare le informazioni di contatto sulla fattura d'acquisto, sulla bolla di accompagnamento o sul catalogo prodotti Dell.

Dell fornisce la possibilità di scegliere fra diversi servizi e tipi di assistenza on-line e telefonici. La disponibilità varia a seconda dei paesi e dei prodotti e alcuni servizi potrebbero non essere disponibili nella propria area. Per contattare Dell in merito a questioni relative a vendite, assistenza tecnica o servizio clienti:

- 1 Visitare il sito [support.dell.com](http://support.dell.com).
- 2 Verificare il proprio paese o la propria regione nel menu a discesa **Scegli una nazione o una regione** in fondo alla pagina.
- 3 Fare clic su **Contattaci** sul lato sinistro della pagina.
- 4 Selezionare il servizio o il link di assistenza appropriato per le proprie necessità.
- 5 Scegliere il metodo più comodo per contattare Dell.

# Appendice: Glossario

**ANSI Lumens**— Standard per la misurazione della luce emessa, utilizzato per confrontare i proiettori.

**Rapporto di formato (Aspect Ratio)** — Il formato più diffuso è 4:3 (4 su 3). I formati video e televisivi precedenti sono in formato 4:3, che significa una larghezza dell'immagine pari a 4/3 volte l'altezza.

**Retroilluminato** — Si riferisce a un telecomando o a un pannello di controllo del proiettore dotato di pulsanti e controlli che si illuminano.

**Larghezza di banda** — Numero di cicli per secondo (Hertz) che esprimono la differenza tra le frequenze di limitazione inferiore e superiore di una banda di frequenza. Anche la larghezza di una banda di frequenza.

**Luminosità** — Quantità di luce emessa da uno schermo o un'immagine proiettata da un proiettore. La luminosità di un proiettore è misurata in ANSI lumens.

**Temperatura dei colori** — Metodo per misurare la bianchezza di una sorgente di luce. Le lampade all'alogeno di metallo hanno una temperatura maggiore se confrontate con le luci a incandescenza o alogene.

**Video Component** — Metodo di trasporto di video di qualità in un formato contenente tutti i componenti dell'immagine originale. A questi componenti si fa riferimento come luma e chroma e sono definiti come Y'Pb'Pr' per Component analogico e Y'Cb'Cr' per Component digitale. Il video Component è disponibile sui lettori DVD e sui proiettori.

**Video Composito** — Segnale dell'immagine combinato, che include i segnali di sincronizzazione e blanking orizzontale e verticale.

**Compressione** — Funzione che elimina righe di risoluzione dall'immagine per adattarla all'area di visualizzazione .

**SVGA Compressa** — Per proiettare un'immagine da 800x600 in un proiettore VGA, il segnale 800x600 originale deve essere compresso. I dati visualizzano tutte le informazioni con solo due terzi dei pixel (307.000 contro 480.000). L'immagine risultante sono dimensioni di pagina SVGA, ma a scapito di parte della qualità dell'immagine. Se si utilizza un computer SVGA, collegare VGA a un proiettore VGA per ottenere risultati ottimali.

**SXGA Compresso** — Presente sui proiettori XGA, la gestione SXGA compresso consente ai dispositivi di gestire una risoluzione fino a 1280x1024 (SXGA).

**XGA Compresso** — Presente sui proiettori SVGA, la gestione XGA compresso consente ai dispositivi di gestire una risoluzione fino a 1280x1024 (XGA).

**Rapporto di contrasto** — Gamma di valori chiari e scuri di un'immagine, oppure rapporto tra i rispettivi valori massimo e minimo. Nell'industria della proiezione sono utilizzati due metodi per misurare il rapporto:

- 1 *Completamente acceso/spento* — Misura il rapporto della luce emessa di un'immagine completamente bianca (completamente acceso) e di un'immagine completamente nera (completamente spento).
- 2 *ANSI* — Misura un motivo di 16 rettangoli bianchi e neri alternati. La luce media emessa dei rettangoli bianchi viene divisa per la luce media emessa dei rettangoli neri al fine di determinare il rapporto di contrasto ANSI.

Il contrasto *Completamente acceso/spento* è sempre un numero maggiore del contrasto ANSI per lo stesso proiettore.

**dB**— decibel—Unità utilizzate per esprimere la differenza relativa in potenza o intensità, di solito tra due segnali acustici o elettrici, pari a dieci volte il logaritmo decimale del rapporto dei due livelli.

**Diagonale dello schermo** — Metodo di misurazione delle dimensioni di una schermo o di un'immagine proiettata. È la misura da un angolo a quello opposto dello schermo. Uno schermo alto 19 pollici e largo 12 ha una diagonale di 15 pollici. Questo documento assume che le dimensioni della diagonale sono relative al rapporto di formato tradizionale 4:3 di un'immagine di computer, come per l'esempio precedente.

**DLP**— Digital Light Processing—Tecnologia di visualizzazione a riflessione sviluppata da Texas Instruments, che utilizza piccoli specchi di manipolazione. La luce che passa attraverso un filtro di colori viene inviata agli specchi DLP, i quali dispongono i colori RGB in un'immagine proiettata sullo schermo.

**DMD**— Digital Micro- Mirror Device— Ciascuno specchio DMD è composto da migliaia di microscopici specchi in lega di alluminio inclinabili montati su un giogo magnetico nascosto.

**DVI**— Digital Visual Interface— Interfaccia digitale tra un dispositivo digitale, come un proiettore, e un PC. Per i dispositivi che supportano DVI, è possibile eseguire un collegamento digitale-digitale in grado di eliminare la conversione da analogico, ottenendo quindi un'immagine più fedele.

**Lunghezza focale** — Distanza dalla superficie di un obiettivo dal suo punto di messa a fuoco.

**Frequenza** — Il numero di ripetizioni di segnali elettrici in cicli al secondo. Misurata in Hz.

**Hz** — Frequenza di un segnale alternato. Vedere Frequenza.

**Correzione distorsione trapezoidale (Keystone)** — Dispositivo che corregge la distorsione (di solito un effetto largo sopra e stretto sotto) di un'immagine

proiettata e causata da un'angolazione non corretta del proiettore.

**Puntatore laser** — Piccola penna o puntatore delle dimensioni di un sigaro che contiene un piccolo laser alimentato a batteria, il quale può proiettare un piccolo raggio laser, di solito rosso e di alta intensità, immediatamente visibile sullo schermo.

**Distanza massima** — Distanza dallo schermo a cui può trovarsi il proiettore per ottenere un'immagine sufficientemente luminosa in una stanza completamente senza luce.

**Dimensioni massime immagine** — L'immagine più grande ottenibile da un proiettore in una stanza senza luce. Di solito è limitata dalla gamma focale dell'obiettivo.

**Lampada all'alogenuro di metallo** — Tipo di lampada utilizzata in molti proiettori medi e in tutti quelli alti e portatili. Queste lampade hanno tipicamente un "periodo di emivita" di 1000-2000 ore. Ciò significa che perdono lentamente di intensità (luminosità) quando vengono utilizzate, e al punto di "emivita", si trovano alla metà della luminosità rispetto a quando nuove. Queste lampade emettono una luce dalla temperatura molto "calda", simile alle lampade ai vapori di mercurio utilizzate nei lampioni. I loro bianchi sono "estremamente" bianchi (con una leggera dominante blu) e al confronto rendono i bianchi delle lampade alogene molto giallognoli.

**Distanza minima** — La posizione più vicina alla quale un proiettore può mettere a fuoco un'immagine sullo schermo.

**NTSC** — Standard di trasmissione degli Stati Uniti per video e programmi televisivi.

**PAL** — Standard europeo e internazionale per video e programmi televisivi. La risoluzione è più elevata rispetto a NTSC.

**Zoom di potenza** — Obiettivo con zoom il cui ingrandimento/rimpicciolimento è controllato da un motore, di solito regolato dal pannello di controllo e dal telecomando del proiettore.

**Immagine inversa** — Funzione che consente di riflettere l'immagine orizzontalmente. Quando utilizzata in un ambiente di proiezione anteriore normale, testo, grafica e il resto viene visualizzato al contrario. L'immagine inversa è utilizzata per la proiezione da dietro.

**RGB** — Red (rosso), Green (verde), Blue (blu) — Di solito utilizzato per descrivere un monitor che richiede segnali separati per ciascuno dei tre colori.

**S-Video** — Standard di trasmissione video che utilizza un connettore mini-DIN a 4 pin per inviare dati video su due fili di segnale chiamati luminanza (luminosità, Y) e cromaticanza (colore, C). S-Video è definito anche Y/C.

**SECAM** — Standard francese e internazionale per video e programmi televisivi. La

risoluzione è più elevata rispetto a NTSC.

**SVGA** — Super Video Graphics Array — Risoluzione di 800 x 600 pixel.

**SXGA** — Super Ultra Graphics Array — Risoluzione di 1280 x 1024 pixel.

**UXGA** — Ultra Extended Graphics Array — Risoluzione di 1600 x 1200 pixel.

**VGA** — Video Graphics Array — Risoluzione di 640 x 480 pixel.

**XGA** — Extra Video Graphics Array — Risoluzione di 1024 x 768 pixel.

**Obiettivo zoom** — Obiettivo con una lunghezza focale variabile che consente all'operatore di ingrandire/rimpicciolire l'immagine.

**Rapporto obiettivo zoom** — Rapporto tra l'immagine più piccola e quella più grande che un obiettivo può proiettare da una distanza fissa. Ad esempio, un rapporto obiettivo zoom pari a 1,4:1 significa che un'immagine da 10 cm senza zoom diventa un'immagine da 14 cm con massimo zoom.

# Indice

## A

- Accensione/spengimento del proiettore
  - Accensione del proiettore 17
  - Spengimento del proiettore 17

## C

- Collegamento del proiettore al computer 9
- Cavo Component da RCA a RCA 12
- Cavo da BNC a VGA 13
- Cavo da D-sub a D-sub 10
- Cavo da D-sub a YPbPr 11
- Cavo da M1 a HDTV 11
- Cavo da M1A a D-Sub/USB 9
- Cavo di alimentazione 9, 10, 11, 12, 13, 14, 15, 16
- Cavo di alimentazione DC 12V 14
- Cavo RS232 15, 16
- Cavo video Composito 13
- Collegamento a un lettore DVD 11
- Collegamento con control box RS232 commerciale: 16
- Collegamento con il PC 15
- Collegamento di un computer mediante cavo da D-sub a D-sub 10
- Collegamento di un computer

mediante cavo da M1 a D-sub/USB 9

- Collegamento di un lettore DVD mediante cavo da D-sub a YPbPr 11
- Collegamento di un lettore DVD mediante cavo da M1 a HDTV 11
- Control box RS232 commerciale 16
- Installazione per alimentazione automatica dello schermo 14
- Schermo automatico 14

Contattare Dell 58

## D

- Dell
  - Contatti 58

## M

- Menu a schermo
  - Menu Audio 30
  - Menu Gestione 31
  - Menu Impostazioni di rete 34
  - Menu Impostazioni immagine 27
  - Menu Impostazioni PIP 33
  - Menu Lingua 33
  - Menu Ripristino 35
  - Menu Sorgente Computer 35

Menu Sorgente video 36

## **N**

Numeri di telefono 58

## **P**

Pannello di controllo 21

Porte di collegamento

Connettore BNC 8

Connettore di alimentazione 8

Connettore di ingresso audio 8

Connettore di ingresso S-Video  
8

Connettore di ingresso VGA 8

Connettore di ingresso video 8

Connettore di ingresso video  
Component 8

Connettore di rete RJ45 8

Connettore di uscita audio 8

Connettore di uscita VGA 8

Connettore HDMI 8

Connettore M1 per segnale in  
ingresso 8

Connettore RS232 8

Foro per lucchetto Kensington 8

Ricevitore  
infrarossi/Ricetrasmittitore  
RF 8

Uscita di relè DC 12 Volt 8

## **R**

Regolazione dell'immagine  
proiettata 18

abbassare il proiettore

Piedino di elevazione 18

Pulsante di elevazione 18

Rotellina di regolazione  
dell'inclinazione  
18

Regolazione dell'altezza del  
proiettore 18

Ridurre l'altezza del proiettore  
18

Regolazione della messa a fuoco  
del proiettore 19

Ghiera di messa a fuoco 19

Linguetta dello zoom 19

Risoluzione dei problemi 46

Autodiagnostica 49

contattare Dell 46

## **S**

Sostituzione della lampadina 50

Specifiche tecniche

Alimentatore 53

Ambiente 53

Audio 53

Colori visualizzabili 52

Compatibilità video 52

Connettori di ingresso/uscita 53

Consumo di energia 53

Dimensione dello schermo di  
proiezione 52

Dimensioni 53

Distanza di proiezione 52

Frequenza orizzontale 52

Frequenza verticale 53

Lampadina 52

Livello di disturbo 53



- Luminosità 52
- Modalità di compatibilità 56
- Normative 53
- Numero di pixel 52
- Obiettivo di proiezione 52
- Peso 53
- Protocollo di rete 53
- Protocollo RS232 55
- Rapporto di contrasto 52
- Sorgenti di combinazioni PIP 55
- Uniformità 52
- Valvola luminosa 52
- Velocità ruota dei colori 52

Supporto

- Contattare Dell 58

## **T**

- Telecomando 23

## **U**

- Unità principale 7
  - Copriobiettivo 7
  - Ghiera di messa a fuoco 7
  - Linguetta dello zoom 7
  - Obiettivo 7
  - Pannello di controllo 7
  - Pulsante di elevazione 7
  - Ricetrasmittitore del telecomando 7